

【Vタイプ】

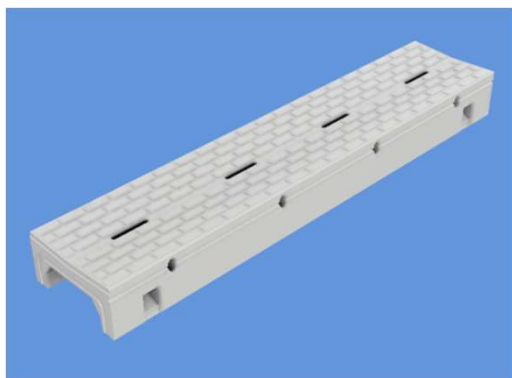

○標準

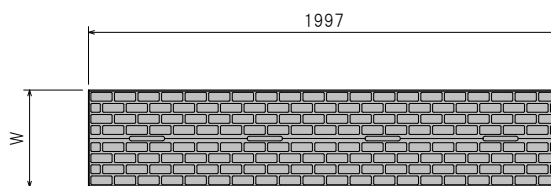

○集水

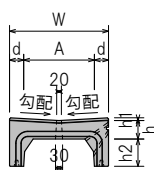
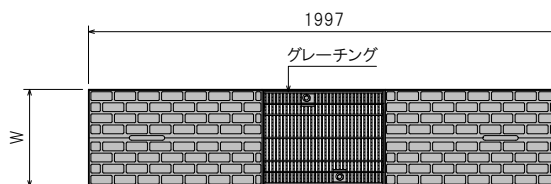

※500用,600用 形状

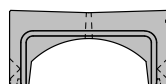

○標準・集水

| 呼び名 | 参考重量(kg) | | 勾配 (%) | 寸法 (mm) | | | | | |
|------|----------|-----|--------|---------|-----|----|-----|----|-----|
| | 標準 | 集水 | | W | A | d | h | h1 | h2 |
| 300用 | 251 | 206 | 6.0 | 420 | 300 | 60 | 80 | 12 | 118 |
| 400用 | 369 | 299 | 6.0 | 540 | 400 | 70 | 100 | 16 | 118 |
| 500用 | 601 | 504 | 3.0 | 660 | 500 | 80 | 110 | 10 | 198 |
| 600用 | 720 | 595 | 3.0 | 780 | 600 | 90 | 120 | 12 | 148 |

【Vタイプ】



○標準

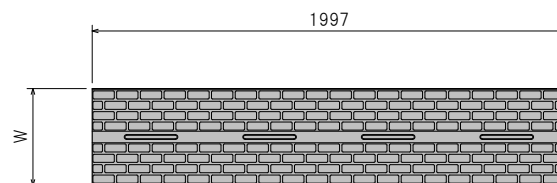

○集水

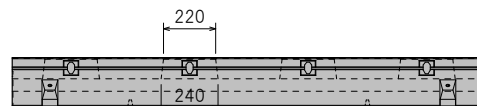
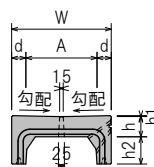
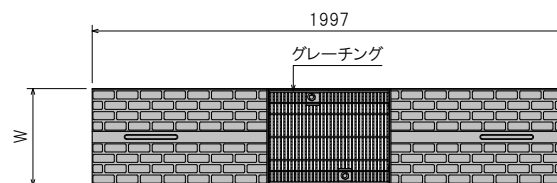

○標準・集水

| 呼び名 | 参考重量(kg) | | 勾配 (%) | 寸法 (mm) | | | | | |
|------|----------|-----|--------|---------|-----|----|-----|----|-----|
| | 標準 | 集水 | | W | A | d | h | h1 | h2 |
| 300用 | 252 | 208 | 2.0 | 420 | 300 | 60 | 88 | 4 | 118 |
| 400用 | 377 | 305 | 2.0 | 540 | 400 | 70 | 111 | 5 | 118 |

※上記以外のサイズは、各営業所にお問い合わせください。
 ※模様なし(滑面タイプ)も製造可能です。各営業所にお問い合わせください。

【V-SGタイプ】(スリットグレーチングタイプ)

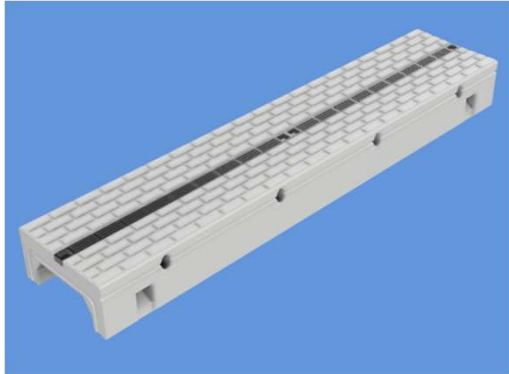
自由
勾配
側溝

○標準

○集水

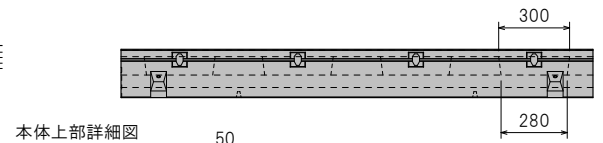
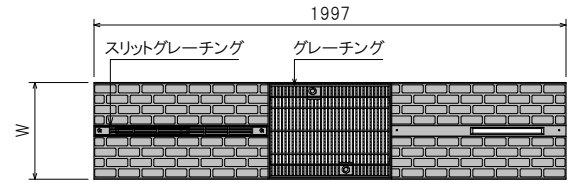
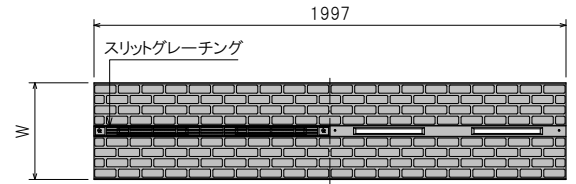
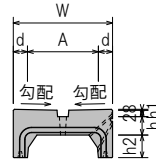

本体上部詳細図

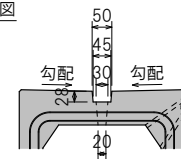

○標準・集水

| 呼び名 | 参考重量(kg) | | 勾配 (%) | 寸法 (mm) | | | | | |
|------|----------|-----|--------|---------|-----|----|-----|----|----|
| | 標準 | 集水 | | W | A | d | h | h1 | h2 |
| 300用 | 274 | 230 | 2.0 | 420 | 300 | 60 | 80 | 4 | 98 |
| 400用 | 405 | 336 | 2.0 | 540 | 400 | 70 | 103 | 5 | 98 |

※上記以外のサイズは、各営業所にお問い合わせください。
 ※模様なし(滑面タイプ)も製造可能です。各営業所にお問い合わせください。

【Lタイプ】

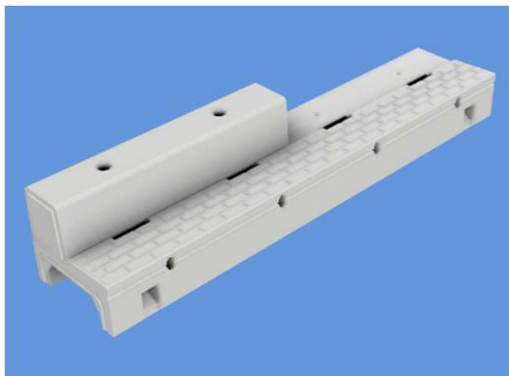

○標準

○集水

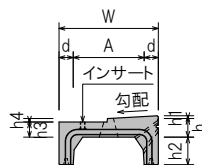

※500用,600用 形状

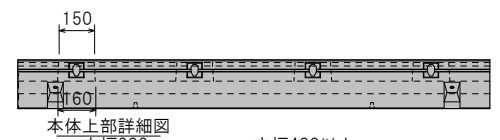
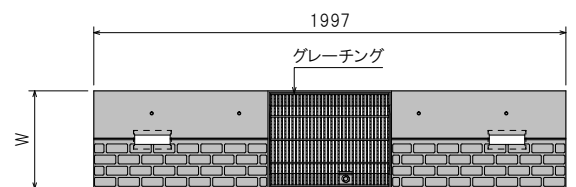
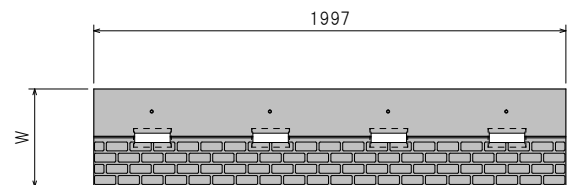
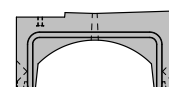

本体上部詳細図

-内幅300-

-内幅400以上-

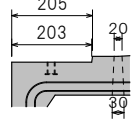
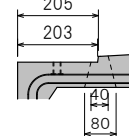

○標準・集水

| 呼び名 | 参考重量(kg) | | 勾配 (%) | 寸法 (mm) | | | | | | | |
|------|----------|-----|--------|---------|-----|----|-----|----|-----|-----|----|
| | 標準 | 集水 | | W | A | d | h | h1 | h2 | h3 | h4 |
| 300用 | 229 | 190 | 6.0 | 420 | 300 | 60 | 80 | 12 | 118 | 65 | 15 |
| 400用 | 343 | 279 | 6.0 | 540 | 400 | 70 | 100 | 16 | 118 | 86 | 15 |
| 500用 | 578 | 473 | 3.0 | 660 | 500 | 80 | 110 | 10 | 198 | 95 | 19 |
| 600用 | 694 | 551 | 3.0 | 780 | 600 | 90 | 120 | 12 | 148 | 105 | 21 |

【Lタイプ】

○乗入れA(50/20)
本体上部詳細図

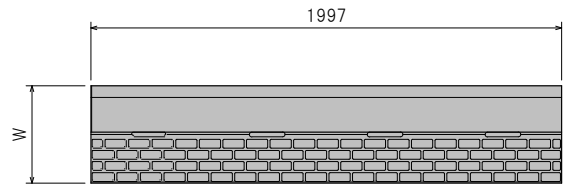
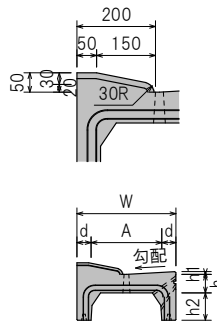

○乗入れB(20/20)
本体上部詳細図

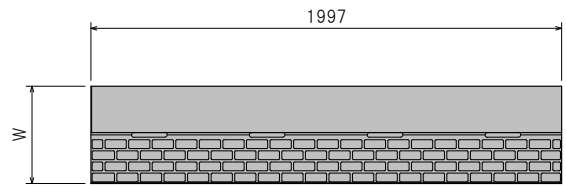
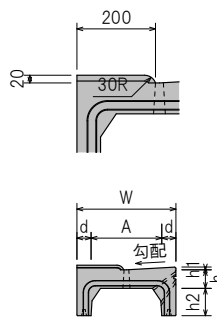

○乗入れC(20/0)
本体上部詳細図

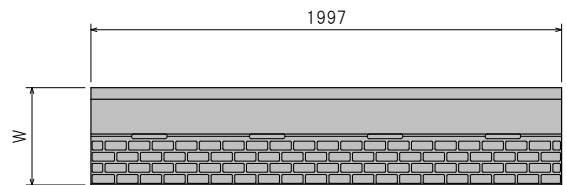
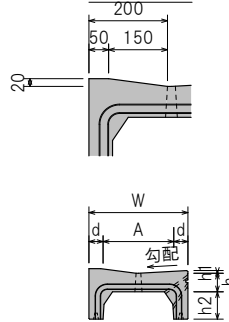

○乗入れD(50/50)
本体上部詳細図

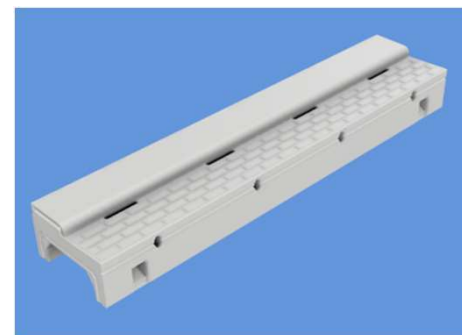
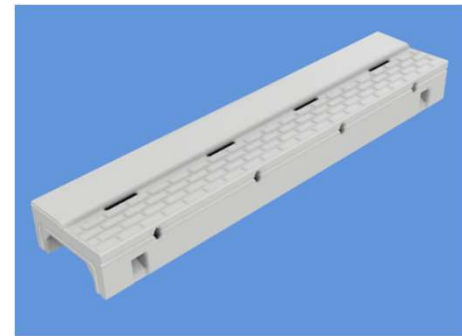
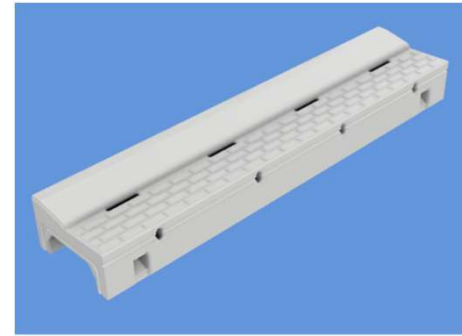
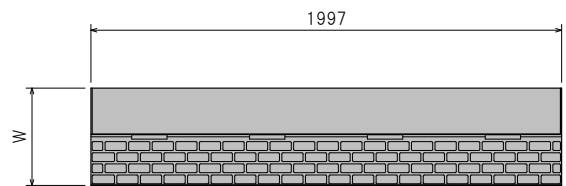
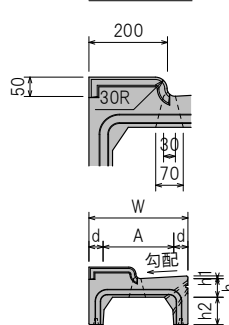

※500用,600用 形状

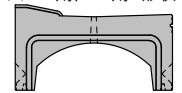

○乗入れA・乗入れB・乗入れC

| 呼び名 | 参考重量(kg) | | | 勾配 (%) | 寸法 (mm) | | | | | |
|------|----------|------|------|--------|---------|-----|----|-----|----|-----|
| | 乗入れA | 乗入れB | 乗入れC | | W | A | d | h | h1 | h2 |
| 300用 | 281 | 263 | 256 | 6.0 | 420 | 300 | 60 | 80 | 12 | 118 |
| 400用 | 395 | 377 | 370 | 6.0 | 540 | 400 | 70 | 100 | 16 | 118 |
| 500用 | 630 | 612 | 605 | 3.0 | 660 | 500 | 80 | 110 | 10 | 198 |
| 600用 | 746 | 728 | 721 | 3.0 | 780 | 600 | 90 | 120 | 12 | 148 |

○乗入れD

| 呼び名 | 参考重量(kg) | 勾配 (%) | 寸法 (mm) | | | | | |
|------|----------|--------|---------|-----|----|----|----|-----|
| | | | W | A | d | h | h1 | h2 |
| 300用 | 291 | 6.0 | 420 | 300 | 60 | 80 | 12 | 118 |

※上記以外のサイズは、各営業所にお問い合わせください。

【Lタイプ】

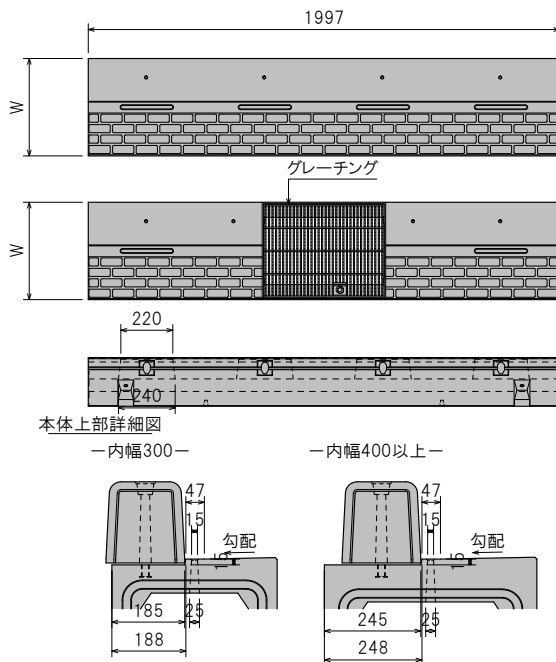

※模様なし(滑面タイプ)も製造可能です。
各営業所にお問い合わせください。

○標準・集水

| 呼び名 | 参考重量(kg) | | 勾配 (%) | 寸法 (mm) | | | | | | |
|------|----------|-----|--------|---------|-----|----|-----|----|-----|----|
| | 標準 | 集水 | | W | A | d | h | h1 | h2 | h3 |
| 300用 | 237 | 197 | 2.0 | 420 | 300 | 60 | 88 | 4 | 118 | 73 |
| 400用 | 356 | 320 | 2.0 | 540 | 400 | 70 | 111 | 5 | 118 | 96 |

※400用のグレーチングはハーフグレーチングになります。
※表記以外のサイズは、各営業所にお問い合わせください。

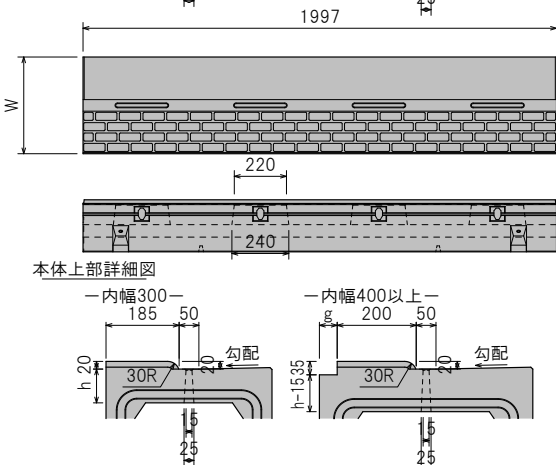
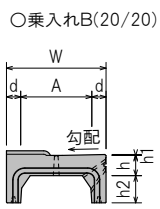
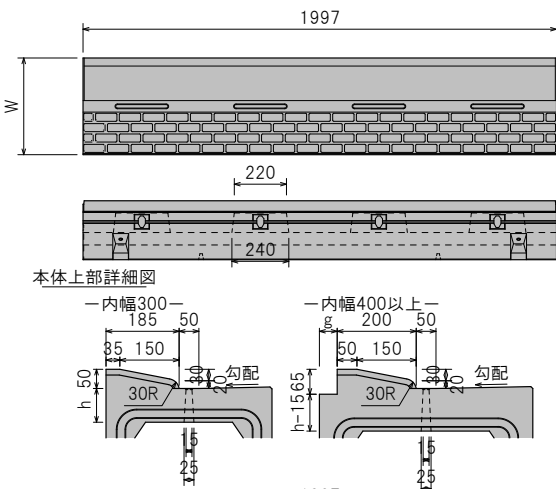
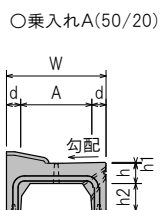

※模様なし(滑面タイプ)も製造可能です。
各営業所にお問い合わせください。

○乗入れA・乗入れB

| 呼び名 | 参考重量(kg) | | 勾配 (%) | 寸法 (mm) | | | | | | |
|------|----------|------|--------|---------|-----|----|-----|----|-----|----|
| | 乗入れA | 乗入れB | | W | A | d | h | h1 | h2 | g |
| 300用 | 286 | 270 | 2.0 | 420 | 300 | 60 | 88 | 4 | 118 | — |
| 400用 | 407 | 389 | 2.0 | 540 | 400 | 70 | 111 | 5 | 118 | 45 |

※表記以外のサイズは、各営業所にお問い合わせください。

【JLタイプ】 JIS境界ブロック対応タイプ

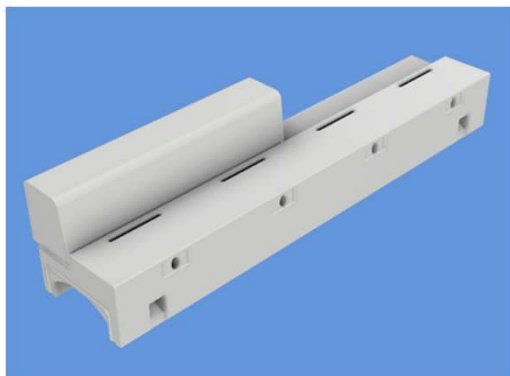

○標準

○集水

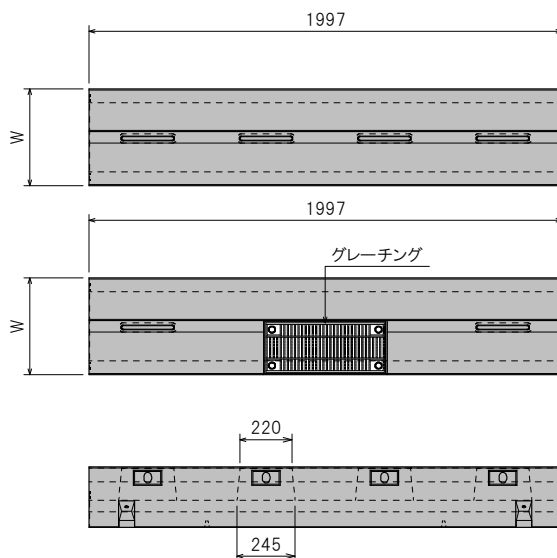
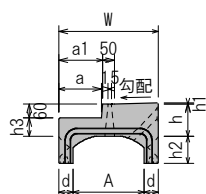

○標準・集水

| 呼び名 | 参考重量(kg) | | 勾配 (%) | 寸法 (mm) | | | | | | |
|------|----------|-----|--------|---------|-----|-----|-----|----|-----|-----|
| | 標準 | 集水 | | W | A | d | h | h1 | h2 | h3 |
| 300用 | 304 | 271 | 2.0 | 420 | 300 | 60 | 140 | 4 | 118 | 80 |
| 400用 | 455 | 412 | 2.0 | 540 | 400 | 70 | 160 | 5 | 118 | 100 |
| 500用 | 647 | 591 | 2.0 | 660 | 500 | 80 | 170 | 6 | 198 | 110 |
| 600用 | 768 | 696 | 2.0 | 780 | 600 | 90 | 180 | 7 | 148 | 120 |
| 700用 | 925 | 832 | 2.0 | 920 | 700 | 110 | 180 | 8 | 148 | 120 |

【Vタイプ 切欠】



○標準

○集水

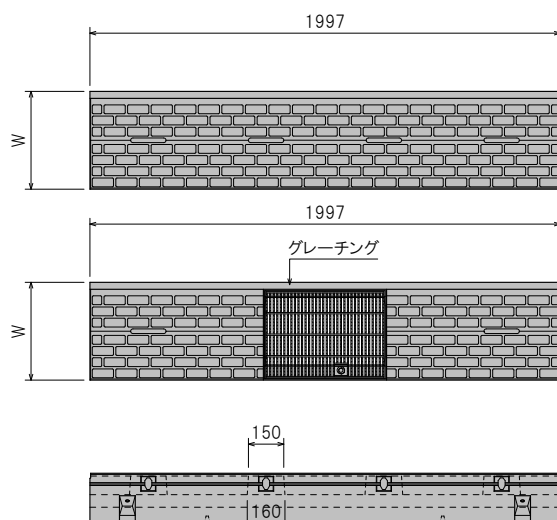
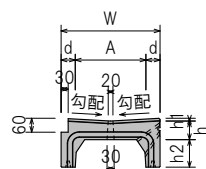

○標準・集水

| 呼び名 | 参考重量(kg) | | 勾配 (%) | 寸法 (mm) | | | | | |
|------|----------|-----|--------|---------|-----|----|----|----|-----|
| | 標準 | 集水 | | W | A | d | h | h1 | h2 |
| 300用 | 243 | 198 | 6.0 | 420 | 300 | 60 | 80 | 12 | 118 |

※上記以外のサイズは、各営業所にお問い合わせください。

【アンゲル付スリットグレーチングタイプ】

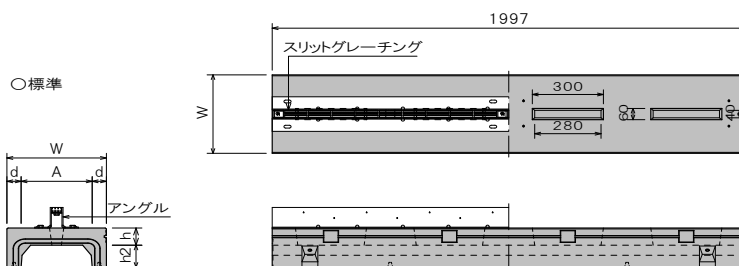

○標準

| 呼び名 | 参考重量 (kg) | 寸法 (mm) | | | | |
|------|--------------|---------|-----|----|-----|-----|
| | | W | A | d | h | h2 |
| 300用 | 252 | 420 | 300 | 60 | 92 | 118 |
| 400用 | 365 | 540 | 400 | 70 | 116 | 118 |
| 500用 | 598 | 660 | 500 | 80 | 120 | 198 |
| 600用 | 631 | 780 | 600 | 90 | 132 | 148 |

【暗渠タイプ】

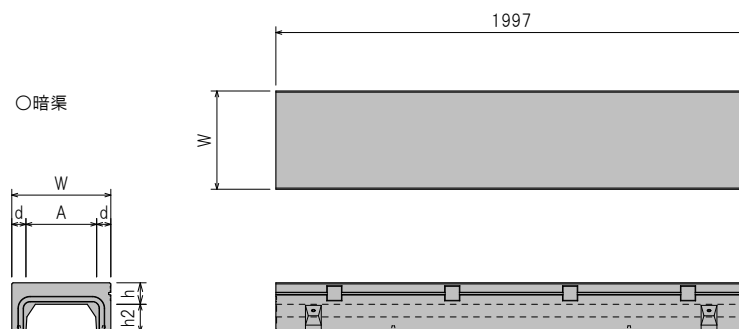
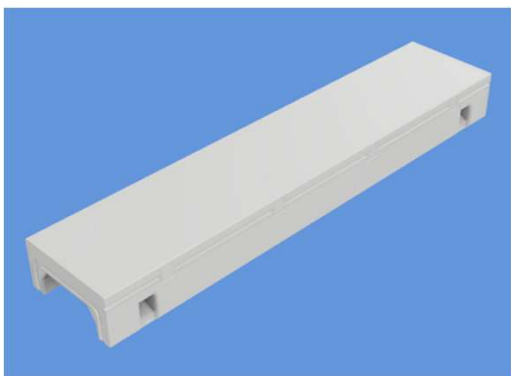

○暗渠タイプ

| 呼び名 | 参考重量 (kg) | 寸法 (mm) | | | | |
|------|--------------|---------|-----|----|-----|-----|
| | | W | A | d | h | h2 |
| 300用 | 264 | 420 | 300 | 60 | 92 | 118 |
| 400用 | 390 | 540 | 400 | 70 | 116 | 118 |
| 500用 | 615 | 660 | 500 | 80 | 120 | 198 |
| 600用 | 740 | 780 | 600 | 90 | 132 | 148 |

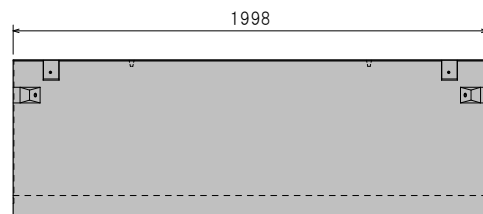
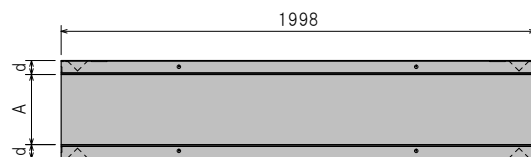
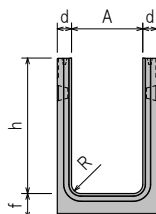

○300サイズ

| 呼び名 | 参考重量 (kg) | 寸法 (mm) | | | | |
|--------------|--------------|---------|------|-----|-----|----|
| | | A | h | d | f | R |
| 300 × 300 用 | 318 | 300 | 180 | 60 | 105 | 40 |
| 300 × 400 用 | 376 | 300 | 280 | 60 | 105 | 40 |
| 300 × 500 用 | 434 | 300 | 380 | 60 | 105 | 40 |
| 300 × 600 用 | 492 | 300 | 480 | 60 | 105 | 40 |
| 300 × 700 用 | 549 | 300 | 580 | 60 | 105 | 40 |
| 300 × 800 用 | 758 | 300 | 680 | 80 | 105 | 40 |
| 300 × 900 用 | 834 | 300 | 780 | 80 | 105 | 40 |
| 300 × 1000 用 | 911 | 300 | 880 | 80 | 105 | 40 |
| 300 × 1100 用 | 1156 | 300 | 980 | 95 | 110 | 40 |
| 300 × 1200 用 | 1248 | 300 | 1080 | 95 | 110 | 40 |
| 300 × 1300 用 | 1339 | 300 | 1180 | 95 | 110 | 40 |
| 300 × 1400 用 | 1750 | 300 | 1280 | 115 | 130 | 40 |
| 300 × 1500 用 | 1860 | 300 | 1380 | 115 | 130 | 40 |
| 300 × 1600 用 | 1970 | 300 | 1480 | 115 | 130 | 40 |
| 300 × 1700 用 | 2548 | 300 | 1580 | 140 | 160 | 40 |
| 300 × 1800 用 | 2683 | 300 | 1680 | 140 | 160 | 40 |
| 300 × 1900 用 | 2817 | 300 | 1780 | 140 | 160 | 40 |
| 300 × 2000 用 | 2952 | 300 | 1880 | 140 | 160 | 40 |

○400サイズ

| 呼び名 | 参考重量 (kg) | 寸法 (mm) | | | | |
|--------------|--------------|---------|------|-----|-----|----|
| | | A | h | d | f | R |
| 400 × 400 用 | 467 | 400 | 280 | 70 | 105 | 40 |
| 400 × 500 用 | 534 | 400 | 380 | 70 | 105 | 40 |
| 400 × 600 用 | 601 | 400 | 480 | 70 | 105 | 40 |
| 400 × 700 用 | 668 | 400 | 580 | 70 | 105 | 40 |
| 400 × 800 用 | 735 | 400 | 680 | 70 | 105 | 40 |
| 400 × 900 用 | 1015 | 400 | 780 | 95 | 105 | 40 |
| 400 × 1000 用 | 1106 | 400 | 880 | 95 | 105 | 40 |
| 400 × 1100 用 | 1197 | 400 | 980 | 95 | 105 | 40 |
| 400 × 1200 用 | 1288 | 400 | 1080 | 95 | 105 | 40 |
| 400 × 1300 用 | 1705 | 400 | 1180 | 115 | 130 | 40 |
| 400 × 1400 用 | 1816 | 400 | 1280 | 115 | 130 | 40 |
| 400 × 1500 用 | 1926 | 400 | 1380 | 115 | 130 | 40 |
| 400 × 1600 用 | 2036 | 400 | 1480 | 115 | 130 | 40 |
| 400 × 1700 用 | 2743 | 400 | 1580 | 145 | 160 | 40 |
| 400 × 1800 用 | 2882 | 400 | 1680 | 145 | 160 | 40 |
| 400 × 1900 用 | 3021 | 400 | 1780 | 145 | 160 | 40 |
| 400 × 2000 用 | 3160 | 400 | 1880 | 145 | 160 | 40 |

○500サイズ

| 呼び名 | 参考重量 (kg) | 寸法 (mm) | | | | |
|--------------|--------------|---------|------|-----|-----|----|
| | | A | h | d | f | R |
| 500 × 500 用 | 580 | 500 | 300 | 80 | 110 | 40 |
| 500 × 600 用 | 656 | 500 | 400 | 80 | 110 | 40 |
| 500 × 700 用 | 732 | 500 | 500 | 80 | 110 | 40 |
| 500 × 800 用 | 809 | 500 | 600 | 80 | 110 | 40 |
| 500 × 900 用 | 886 | 500 | 700 | 80 | 110 | 40 |
| 500 × 1000 用 | 963 | 500 | 800 | 80 | 110 | 40 |
| 500 × 1100 用 | 1234 | 500 | 900 | 100 | 110 | 40 |
| 500 × 1200 用 | 1330 | 500 | 1000 | 100 | 110 | 40 |
| 500 × 1300 用 | 1426 | 500 | 1100 | 100 | 110 | 40 |
| 500 × 1400 用 | 1522 | 500 | 1200 | 100 | 110 | 40 |
| 500 × 1500 用 | 1964 | 500 | 1300 | 120 | 130 | 40 |
| 500 × 1600 用 | 2079 | 500 | 1400 | 120 | 130 | 40 |
| 500 × 1700 用 | 2579 | 500 | 1500 | 140 | 150 | 40 |
| 500 × 1800 用 | 2713 | 500 | 1600 | 140 | 150 | 40 |
| 500 × 1900 用 | 2849 | 500 | 1700 | 140 | 150 | 40 |
| 500 × 2000 用 | 2983 | 500 | 1800 | 140 | 150 | 40 |

○600サイズ

| 呼び名 | 参考重量 (kg) | 寸法 (mm) | | | | |
|--------------|--------------|---------|------|-----|-----|----|
| | | A | h | d | f | R |
| 600 × 600 用 | 832 | 600 | 450 | 90 | 115 | 40 |
| 600 × 700 用 | 918 | 600 | 550 | 90 | 115 | 40 |
| 600 × 800 用 | 1004 | 600 | 650 | 90 | 115 | 40 |
| 600 × 900 用 | 1090 | 600 | 750 | 90 | 115 | 40 |
| 600 × 1000 用 | 1177 | 600 | 850 | 90 | 115 | 40 |
| 600 × 1100 用 | 1263 | 600 | 950 | 90 | 115 | 40 |
| 600 × 1200 用 | 1350 | 600 | 1050 | 90 | 115 | 40 |
| 600 × 1300 用 | 1803 | 600 | 1150 | 115 | 130 | 40 |
| 600 × 1400 用 | 1913 | 600 | 1250 | 115 | 130 | 40 |
| 600 × 1500 用 | 2023 | 600 | 1350 | 115 | 130 | 40 |
| 600 × 1600 用 | 2134 | 600 | 1450 | 115 | 130 | 40 |
| 600 × 1700 用 | 2782 | 600 | 1550 | 140 | 160 | 40 |
| 600 × 1800 用 | 2916 | 600 | 1650 | 140 | 160 | 40 |
| 600 × 1900 用 | 3051 | 600 | 1750 | 140 | 160 | 40 |
| 600 × 2000 用 | 3185 | 600 | 1850 | 140 | 160 | 40 |

○700サイズ

| 呼び名 | 参考重量 (kg) | 寸法 (mm) | | | | |
|--------------|--------------|---------|------|-----|-----|----|
| | | A | h | d | f | R |
| 700 × 700 用 | 1281 | 700 | 550 | 130 | 130 | 40 |
| 700 × 800 用 | 1405 | 700 | 650 | 130 | 130 | 40 |
| 700 × 900 用 | 1529 | 700 | 750 | 130 | 130 | 40 |
| 700 × 1000 用 | 1653 | 700 | 850 | 130 | 130 | 40 |
| 700 × 1100 用 | 1777 | 700 | 950 | 130 | 130 | 40 |
| 700 × 1200 用 | 1901 | 700 | 1050 | 130 | 130 | 40 |
| 700 × 1300 用 | 2025 | 700 | 1150 | 130 | 130 | 40 |
| 700 × 1400 用 | 2149 | 700 | 1250 | 130 | 130 | 40 |
| 700 × 1500 用 | 2273 | 700 | 1350 | 130 | 130 | 40 |
| 700 × 1600 用 | 2397 | 700 | 1450 | 130 | 130 | 40 |
| 700 × 1700 用 | 2521 | 700 | 1550 | 130 | 130 | 40 |



組合せ式可変側溝 Vタイプ



組合せ式可変側溝 Lタイプ

【両面R H=150】

○標準

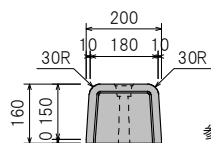
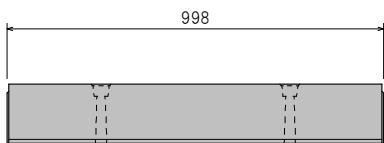

参考重量:70kg

○斜

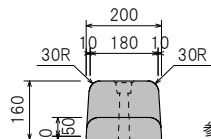
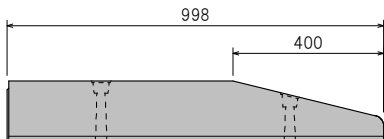

参考重量:61kg

○水抜 セミフラットタイプ

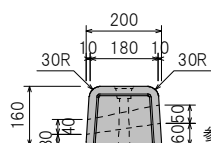
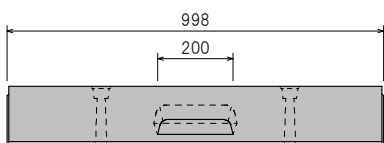

参考重量:66kg

○集水・管理柵用

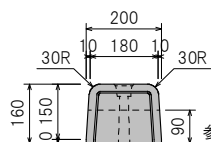
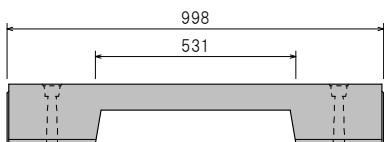

参考重量:49kg

【両面R H=200】

○標準

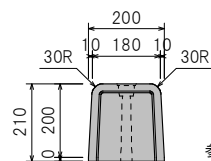
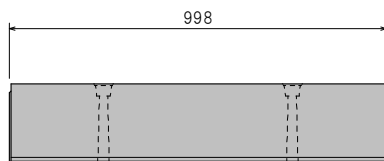

参考重量:92kg

○斜

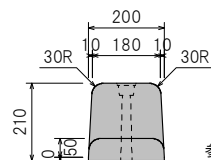
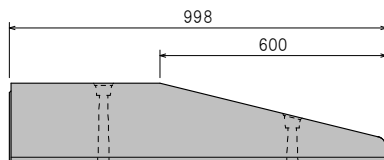

参考重量:73kg

○端末

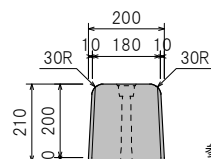
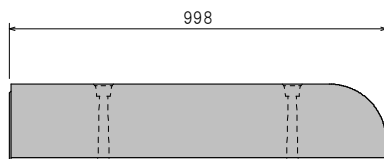

参考重量:90kg

○水抜 セミフラットタイプ

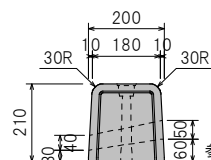
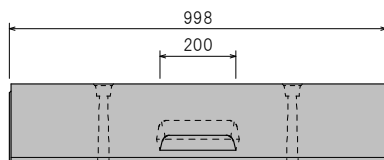

参考重量:88kg

○集水・管理柵用

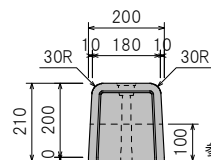
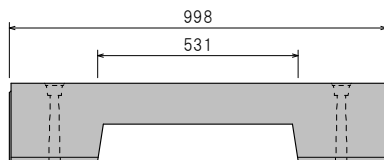

参考重量:68kg

【切下げ】

○切下げA

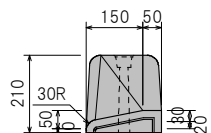
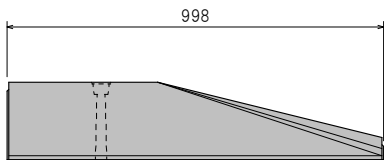

参考重量:70kg

○切下げB

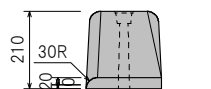
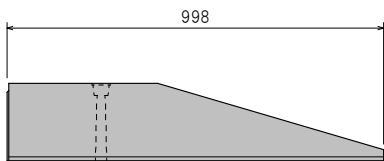

参考重量:67kg

【乗入れ】

○乗入れA

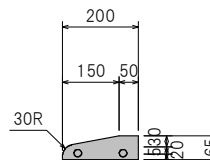
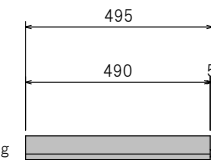

参考重量:12kg

○乗入れB

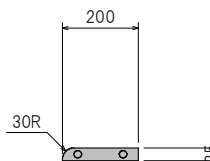
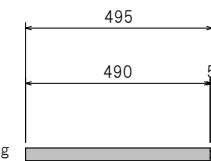

参考重量:8kg

【片面R H=200】

○標準

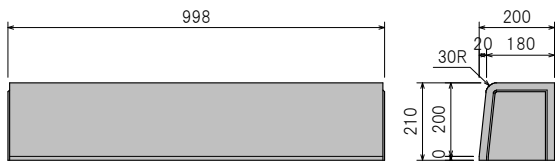

○集水・管理柵用

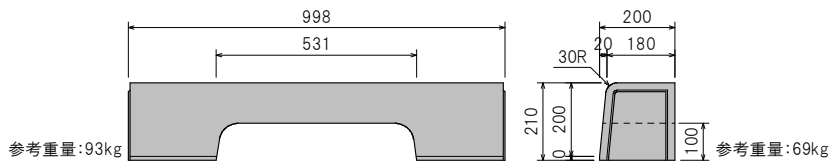

○標準

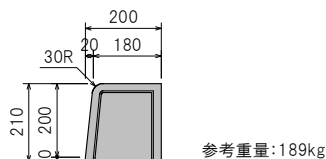
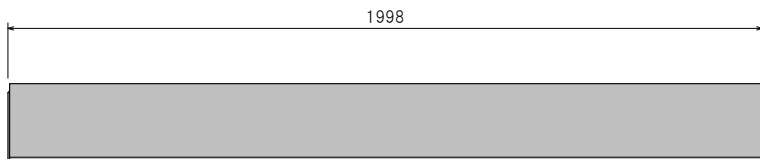

○集水・管理柵用

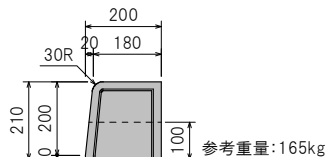
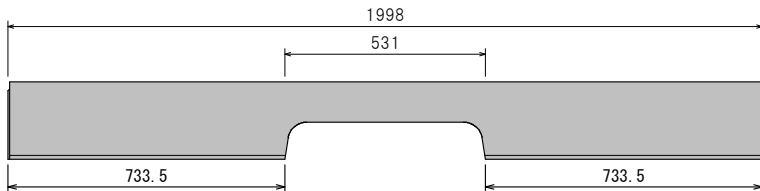

【両面R H=200 L=2000】

○標準

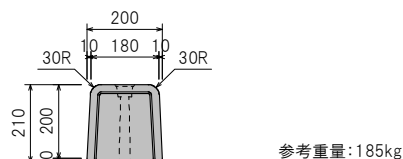
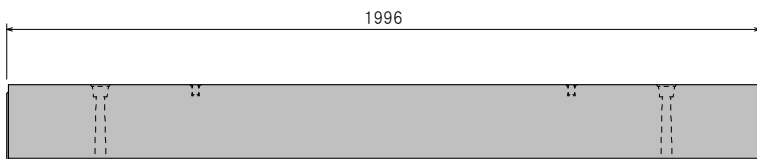

○集水・管理柵用

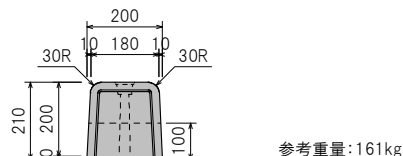
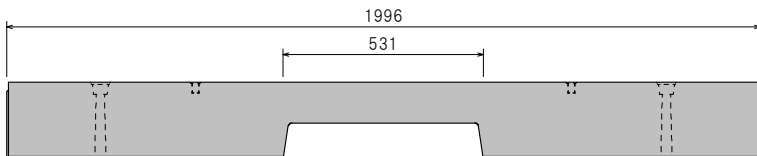

○水抜セミフラット用

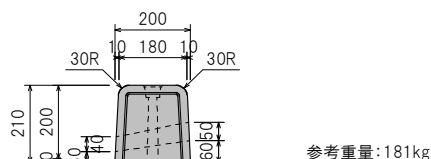
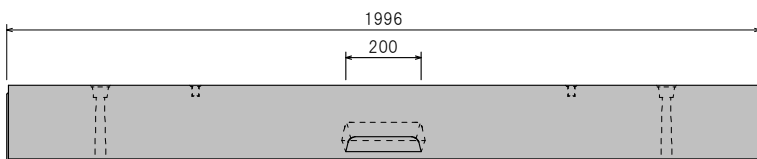

【両面R H=200 L=2000】

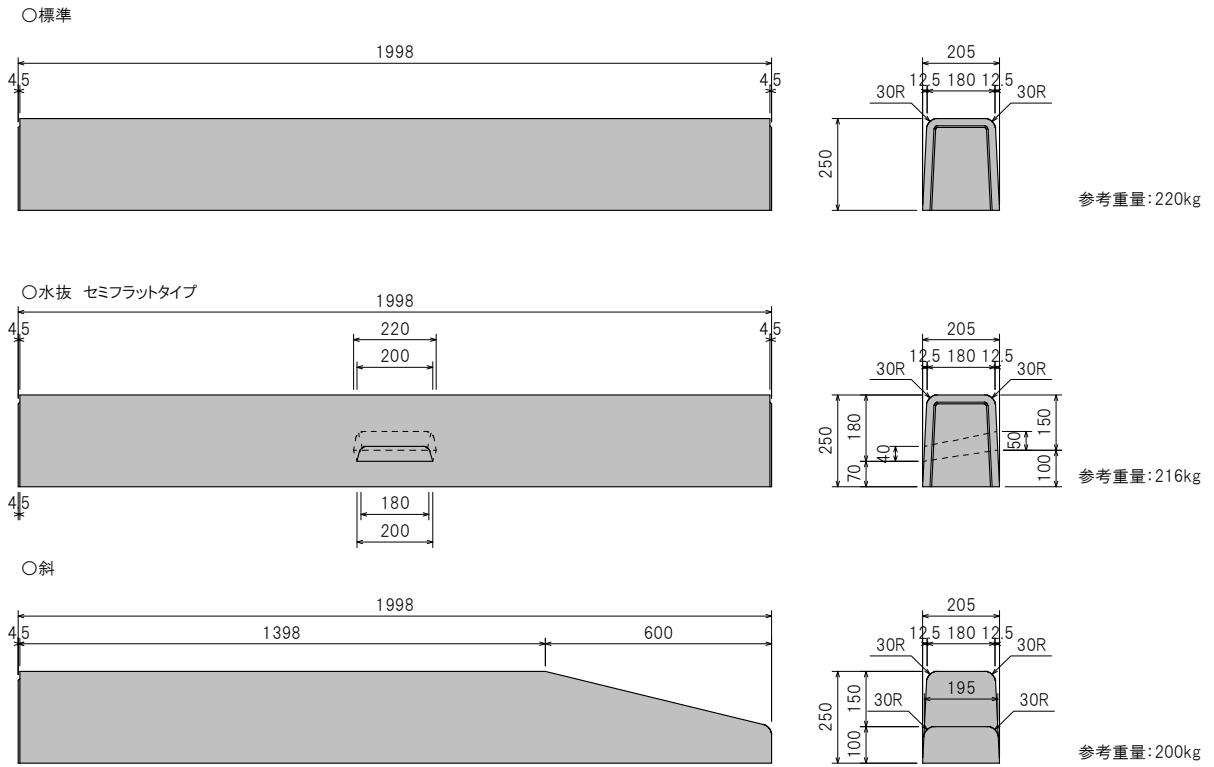

意匠登録 第1522424号
第1522815号

● 分岐柵は、道路・区画整理対応型の管理柵です。

分岐柵は、車道側、歩道側に開口可能です。また、民地境界に対応できる片厚型も製造可能です。

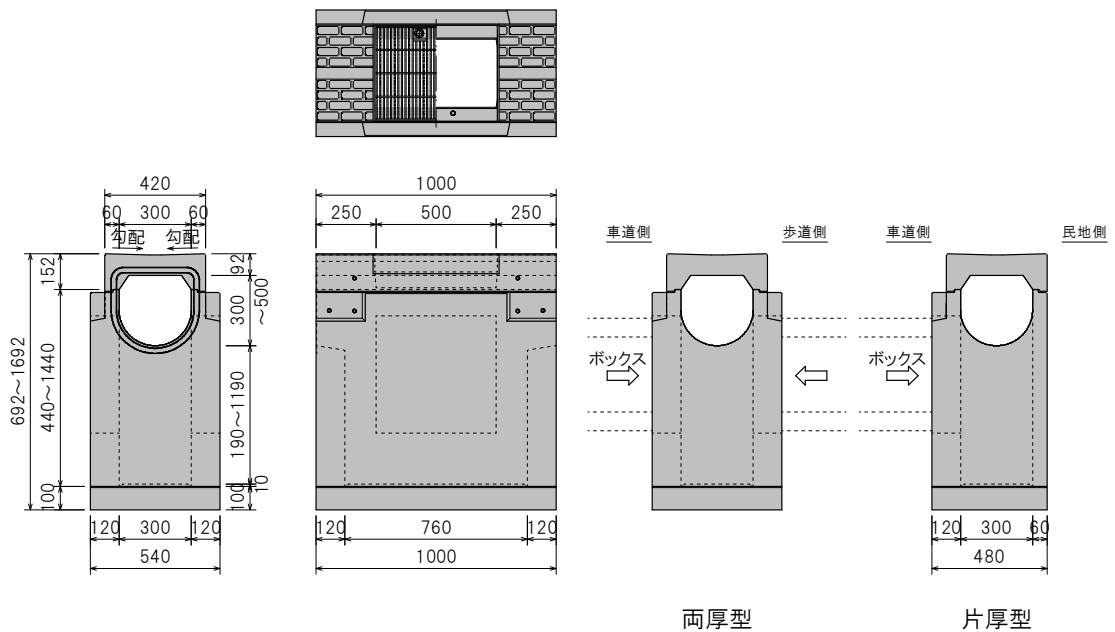

【上ブロック】

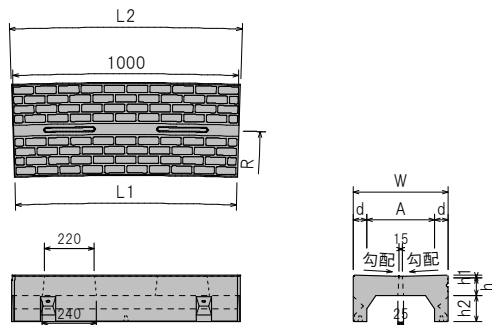

OVタイプ標準

| 呼び名 | | 参考重量 (kg) | 勾配 (%) | 寸法 (mm) | | | | | | | |
|------|------|-----------|--------|---------|-----|-----|------|----|----|----|-----|
| | | | | W | A | L1 | L2 | d | h | h1 | h2 |
| 300用 | 8mR | 126 | 2.0 | 420 | 300 | 974 | 1026 | 60 | 88 | 4 | 118 |
| 300用 | 15mR | 126 | 2.0 | 420 | 300 | 986 | 1014 | 60 | 88 | 4 | 118 |

【下ブロック】

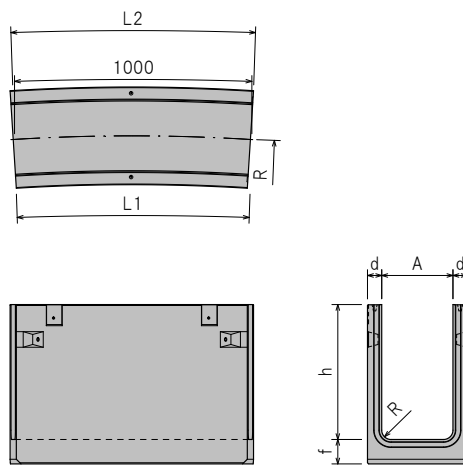

○300サイズ

| 呼び名 | | 参考重量 (kg) | 寸法 (mm) | | | | | | |
|-------------|-----|-----------|---------|-----|------|-----|----|-----|----|
| | | | A | L1 | L2 | h | d | f | R |
| 300 × 300 用 | 8mR | 159 | 300 | 974 | 1026 | 180 | 60 | 105 | 40 |
| 300 × 400 用 | | 188 | 300 | 974 | 1026 | 280 | 60 | 105 | 40 |
| 300 × 500 用 | | 217 | 300 | 974 | 1026 | 380 | 60 | 105 | 40 |
| 300 × 600 用 | | 246 | 300 | 974 | 1026 | 480 | 60 | 105 | 40 |
| 300 × 700 用 | | 275 | 300 | 974 | 1026 | 580 | 60 | 105 | 40 |

○300サイズ

| 呼び名 | | 参考重量 (kg) | 寸法 (mm) | | | | | | |
|-------------|------|-----------|---------|-----|------|-----|----|-----|----|
| | | | A | L1 | L2 | h | d | f | R |
| 300 × 300 用 | 15mR | 159 | 300 | 986 | 1014 | 180 | 60 | 105 | 40 |
| 300 × 400 用 | | 188 | 300 | 986 | 1014 | 280 | 60 | 105 | 40 |
| 300 × 500 用 | | 217 | 300 | 986 | 1014 | 380 | 60 | 105 | 40 |
| 300 × 600 用 | | 246 | 300 | 986 | 1014 | 480 | 60 | 105 | 40 |
| 300 × 700 用 | | 275 | 300 | 986 | 1014 | 580 | 60 | 105 | 40 |